



Zanddonkweg 2A
5144 NX WAALWIJK

Sales@qtents.com
085 - 040 99 63

1 Inleiding

Qtents produceert stretchtenten van hoogwaardig stretchdoek. Door de hoge rekbaarheid van het doek, is het mogelijk om de tent op verschillende manieren te plaatsen. Afhankelijk van de locatie, het aantal palen, de afspanning en verankering, kunt u een tent neerzetten in de voor u gewenste vorm. Dit maakt de Qtents stretchtenten geschikt voor bijna elke locatie.

Deze handleiding is gebaseerd op een 10 x 12 meter stretchtent met een geheel open configuratie. Dit houdt in dat deze handleiding is gebaseerd op een tent zonder zijzeilen. Indien u deze handleiding voor een kleinere of grotere tent gebruikt, is het belangrijk om de masten en afspanning op gelijke of kleinere afstanden van elkaar te plaatsen. (zie ook sectie "4 Tent formaat"). De voorbeeld handleiding kunt u vinden in sectie "6 Handleiding voorbeeld".

Uiteraard is het belangrijk om de Qtents stretchtent op een veilige, verantwoorde en mooie manier op te zetten. De tent kan op veel verschillende manieren en verschillende ondergronden op worden gezet. De opbouwer van de tent is verantwoordelijk voor de veiligheid tijdens en na het plaatsen van de tent. Indien u vragen heeft over het veilig en mooi plaatsen van een Qtents stretchtent, neemt contact met onze service afdeling. Contactgegevens vindt u op de eerste pagina van de handleiding.

2 Instructie

In deze handleiding vindt u een voorbeeld van hoe een tent opgezet kan worden. Uiteraard zijn er meer mogelijkheden. Extra informatie kunt u hier vinden:

- **Opzetcursus:** Indien u geen ervaring heeft met het opzetten en afbouwen van onze Qtents stretchtenten, adviseren wij u om gebruik te maken van onze cursus. Tijdens deze cursus krijgen u en uw team instructies op het gebied van locatie-onderzoek, regelgeving, opzetten, afbouwen en onderhoud. Na deze cursus zijn u en uw team in staat om veilig en mooi een Qtents stretchtent op te zetten en af te bouwen. Neem voor meer informatie over deze cursus, neemt u contact op met onze service afdeling.
- **Algemene voorwaarden:** Meer informatie betreft de algemene voorwaarden kunt u vinden in "Algemene (verkoop)voorwaarden Qtents". Dit document geven wij bij aankoop van de tent. Indien u een extra versie van de algemene voorwaarden wilt, neem dan contact met ons op.
- **Vragen:** Indien u vragen heeft voor het opzetten van uw tent, kunt u altijd contact met ons opnemen.

3 Belangrijke uitgangspunten

Bij het opzetten van de Qtents stretchtenten is het o.a. belangrijk om met het volgende rekening te houden:

- De gebruikte materialen en onderdelen zijn geleverd door Qtents voor de door u gebruikte tent. Andere materialen en onderdelen kunnen de tent beschadigen.
- Verwijder geen onderdelen (masten, verankeringen, afspanningen, etc.).
- Obstakels dienen minstens op 0.5 m van het membraam geplaatst te worden. (gemeten in een loodrecht hoek vanaf het membraam).
- Plaats geen (open)vuur onder de tent. Een warmtelamp dient minstens 1 m onder het membraam geplaatst te worden (loodrecht gemeten vanaf het membraam). Dit is echter wel op eigen risico.
- Gebruik de tent niet in geval van storm/ sneeuw etc. Indien u vragen heeft met welke weersomstandigheden u de tent kunt opzetten, neem contact met ons op; <http://qtents.com/contact/>.

4 Tent formaat

Qtents levert stretchtenten in veel verschillende vormen en maten.

Deze handleiding is gebaseerd voor een 10 x 12 m. Indien u een grotere of kleinere tent heeft dient u met het volgende rekening te houden:

- Voor de opstelling van de masten (midden palen) en afspanningen gebruik gelijke of kleinere afstanden.
- Indien u een tent heeft met een langere zijde dan 12 meter, raden wij u aan om 3 of meer masten te gebruiken. Dit betekent ook extra afspanningen en haringen aan de lange zijde van de tent. Gebruik hiervoor gelijke verhoudingen.
- Bij een kleiner formaat tent (lange zijde < 6.5 m) volstaat 1 mast.
- Bij een kleiner formaat tent (10x8.5 en kleiner) is het niet nodig om klemmen op afstand C (zie handleiding stap 4.2) van de zij palen te plaatsen. Indien u dit wel wilt, kunt u altijd klemmen bij ons bijbestellen.

5 Schoonmaak en opberginstructies

- Schoonmaak instructie
 - Gebruik een hogedruk reiniger voor het schoonmaken van de tent.
Zorg dat U de hogedrukreiniger op voldoende afstand houdt (> 0.5 m).
 - Gebruikt Nooit een oplosmiddel voor het schoonmaken van de tent.
- Opberg instructie
 - Zorg dat de tent droog is voor U deze opvouwt en in de bijgeleverde tas stopt.
 - Bewaar de tent op een droge en koele plaats.

6 Handleiding voorbeeld

- Als u de tent voor het eerst opzet doe eerst stap A.1 en A.2 (voor een tent met lussen is dit stap B.1 en B.2)
- Indien u een tent met lussen gebruikt komen stap 4.1, 4.2 en 4.3 te vervallen. Voor de connectie met de paal en het doek, zie stap C.1. Dit betekend ook dat in stap 7 de touwen aan de paal komen te zitten en er geen paalconnector van de klem gebruikt hoeft te worden (zie stap C.2). Alle andere stappen blijven gelijk.
- Voorbeeld handleiding op de volgende pagina's.

1

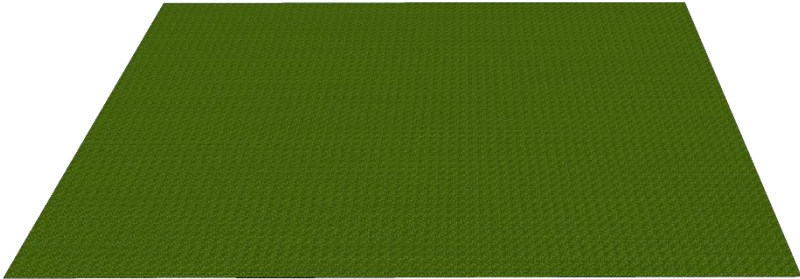

- Indien u de tent voor de eerste keer opzet: zie eerst A.1 voor de palen. (B.1 voor een tent met lussen)
- Zoek een geschikte vlakke ondergrond:
 - Grasveld
 - Plein
 - Terras

2

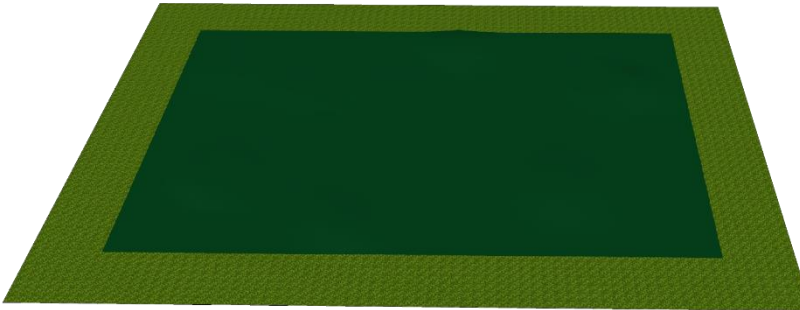

- Leg een zeil neer ter bescherming van het tent doek.

3



- Rol het tent doek uit.
- Zorg dat de boven zijde naar boven ligt. (de connector in de hoeken moeten naar beneden liggen).

4

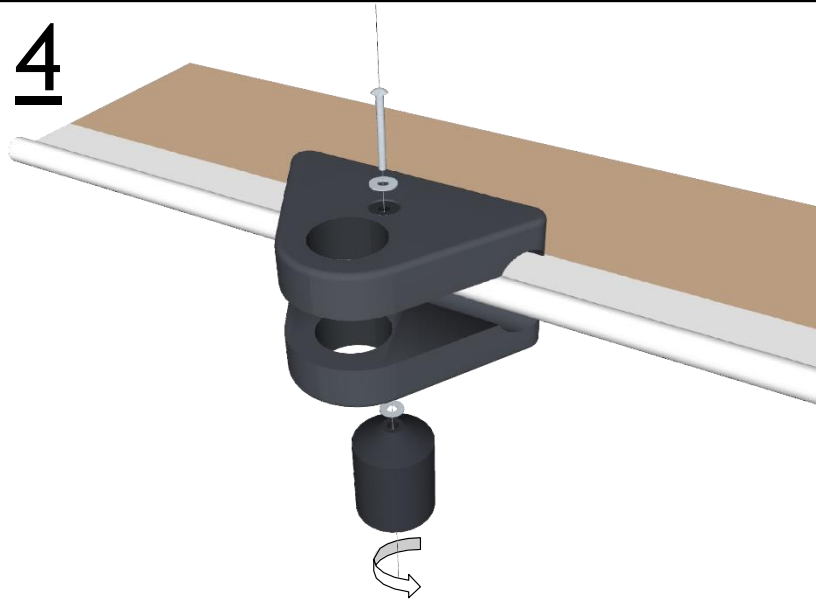

- Bevestig de klemmen aan de zijkanten.
- Zie stap 4.1 voor depositie van de klemmen

4.2

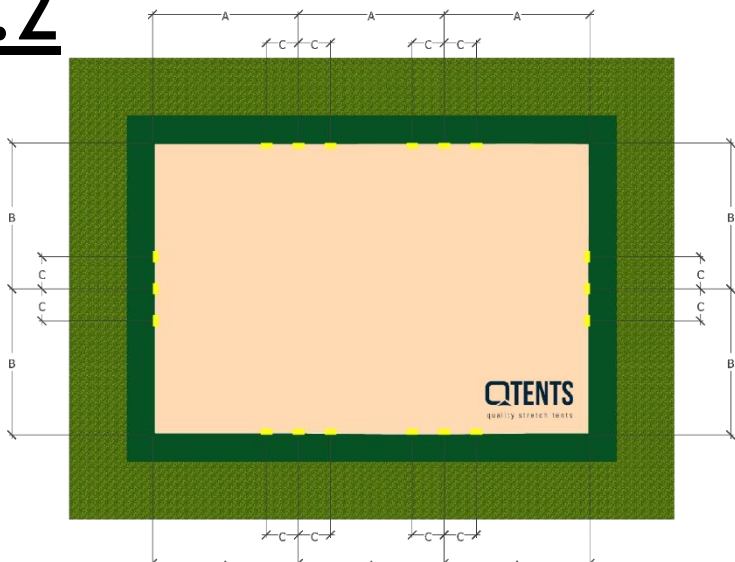

- Klem posities zijn aangegeven in het geel.
- Lengtes A, B & C zijn afhankelijk van de grote van de tent. Zie ook stap 4.3 en sectie “4 Tent formaat”

4.3

Tent formaat	A	B	C	D
10 x10	3.3	5	1.1	2.5
10 x11	3.6	5	1.1	2.5
<u>10 x12</u>	4	5	1.1	2.5

- Lengtes A, B & C zijn voor stap 4.1.
- Alle lengtes zijn in meters.
- Voor ander formaat tenten zie sectie “4 Tent formaat” en het voorbeeld in deze tabel.

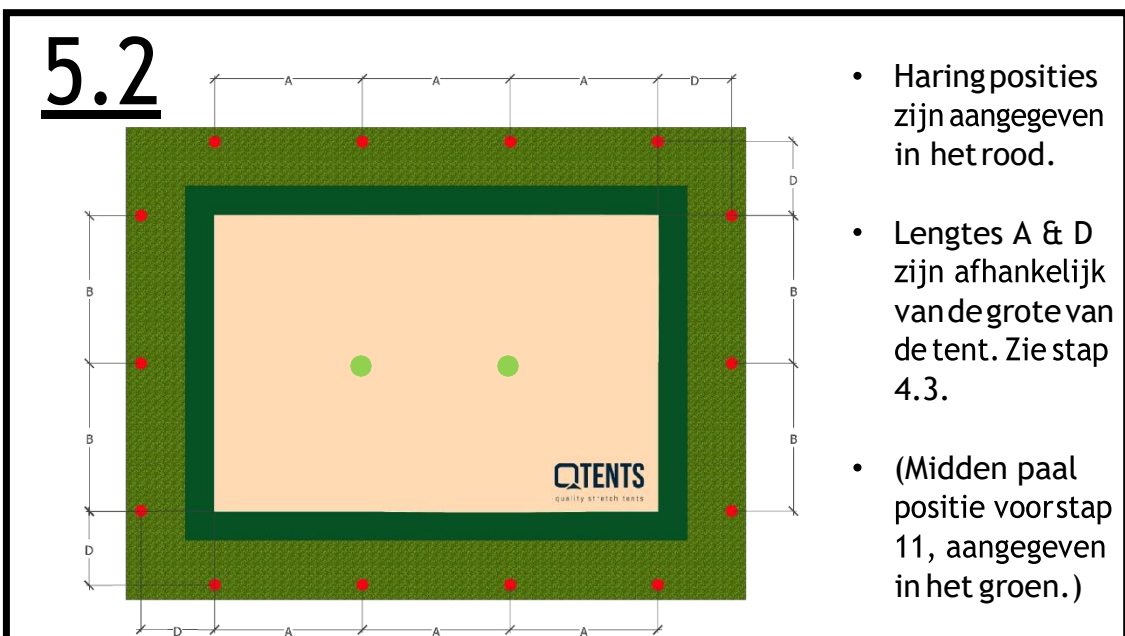
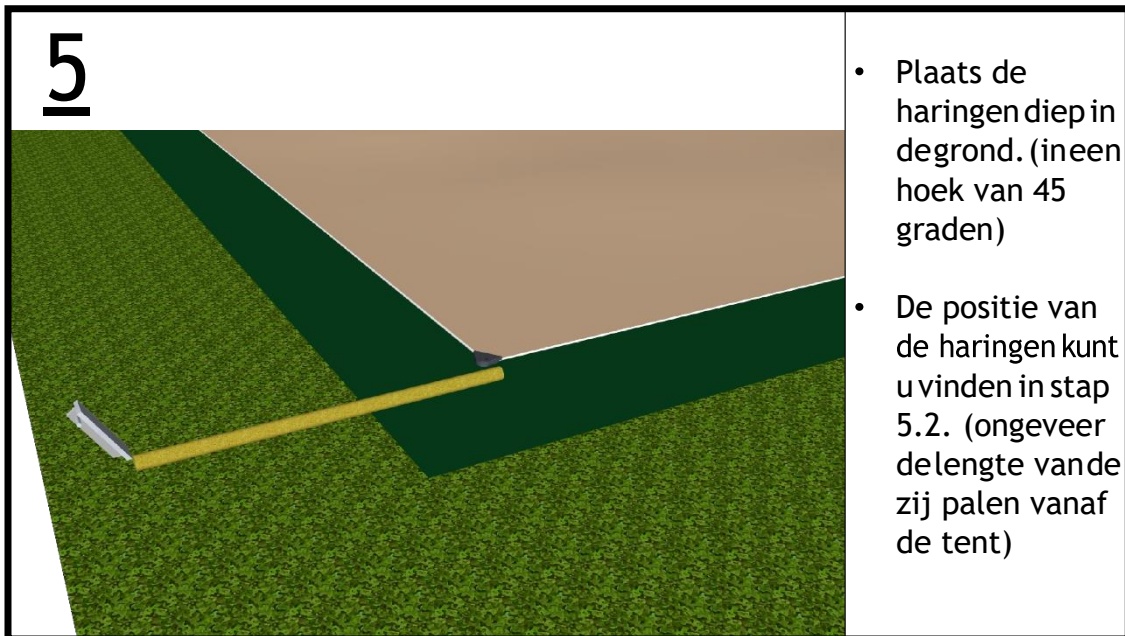

6

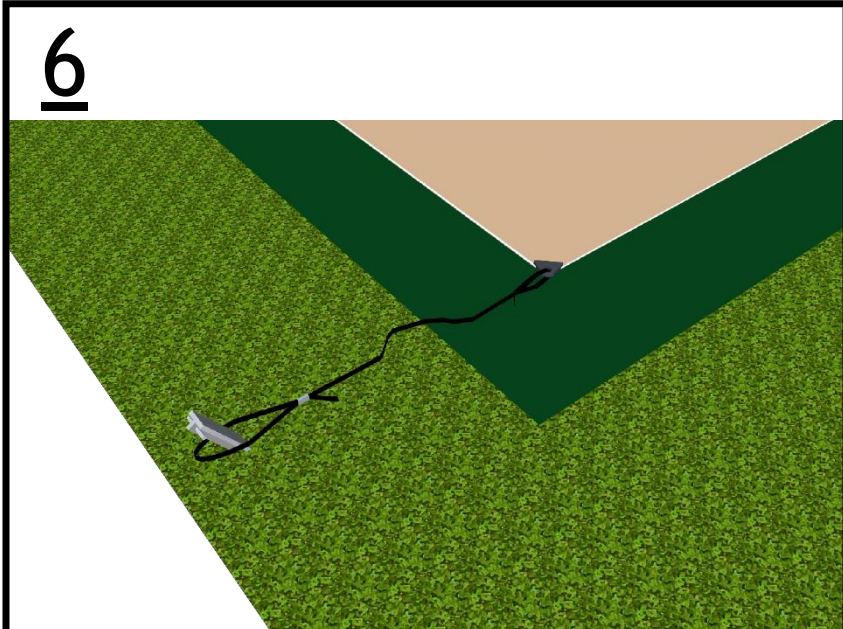

- Bevestig alle touwen. (zie ook stap 6.2)
- Gebruik een sterke knoop (zoals een 'paalworp') voor de zijde die aan de tent vastzit.
- Gebruik alleen Qtents geleverde touwen.

6.2

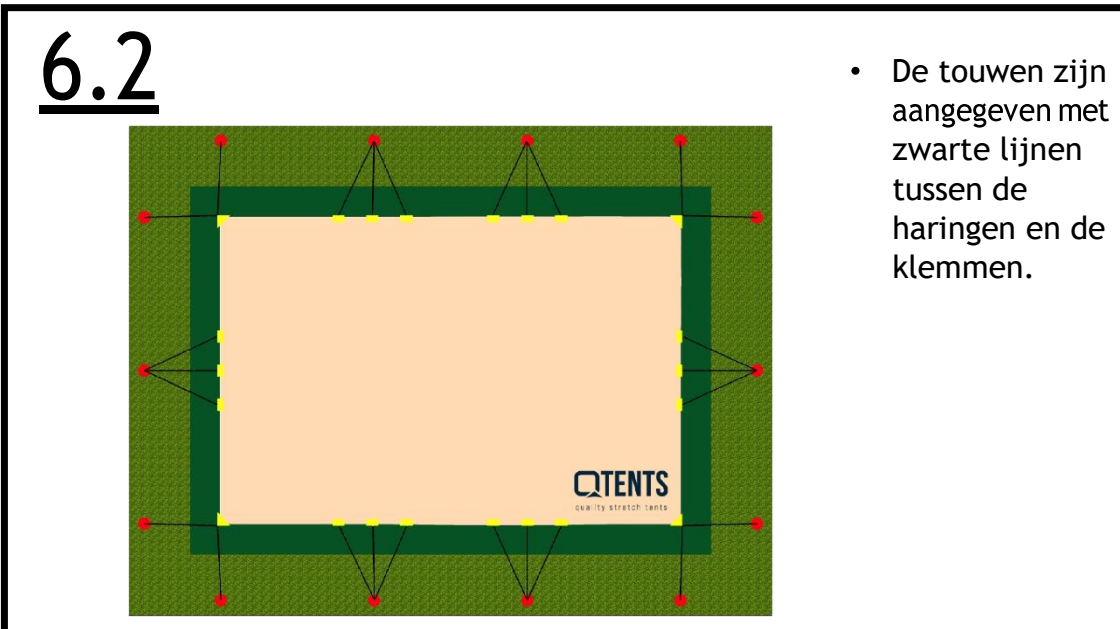

- De touwen zijn aangegeven met zwarte lijnen tussen de haringen en de klemmen.

7

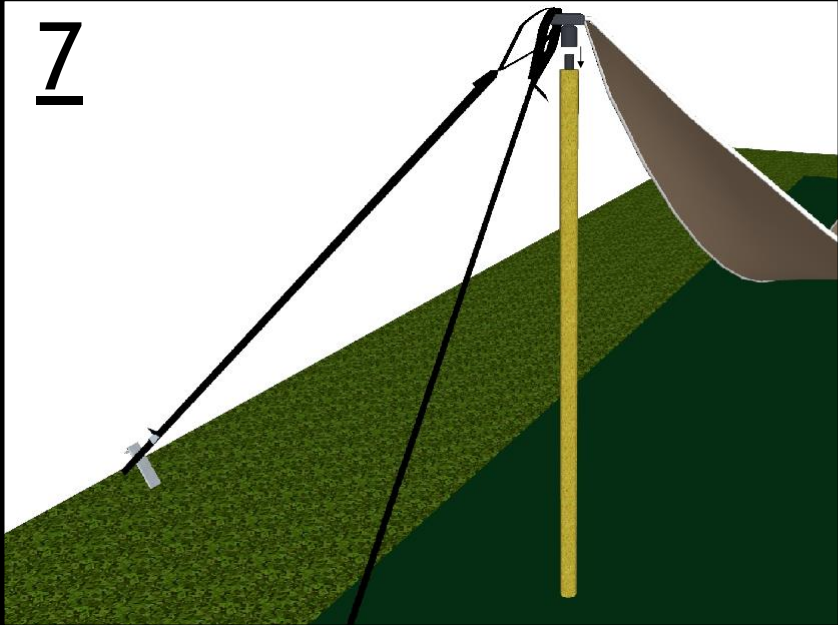

- Schuif de bovenkant van de paal in de hoek-klem. (voor lussenzie C.1 & C.2)
- Zet de paal van binnen naar buiten rechtop.
- Gebruik de aantrek riem om de lijnen strak te trekken.

8

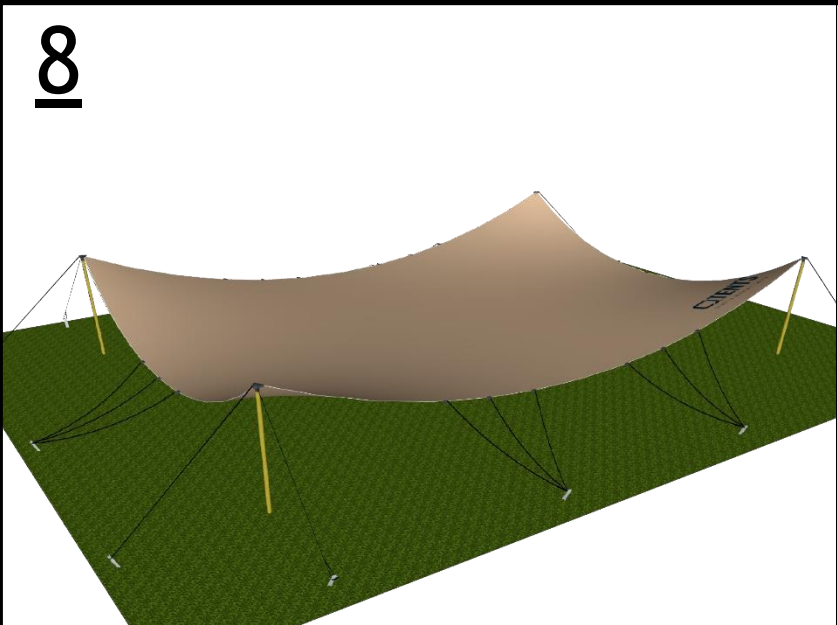

- Doe stap 7 voor alle hoeken.
- Verwijder het beschermings zeil.

9

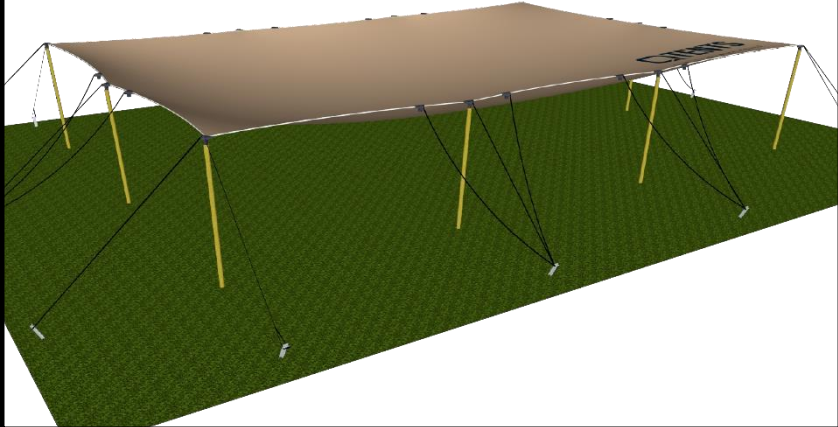

- Plaats alle zij palen.

10



- Plaats deronde paal bollen op de midden palen.

11

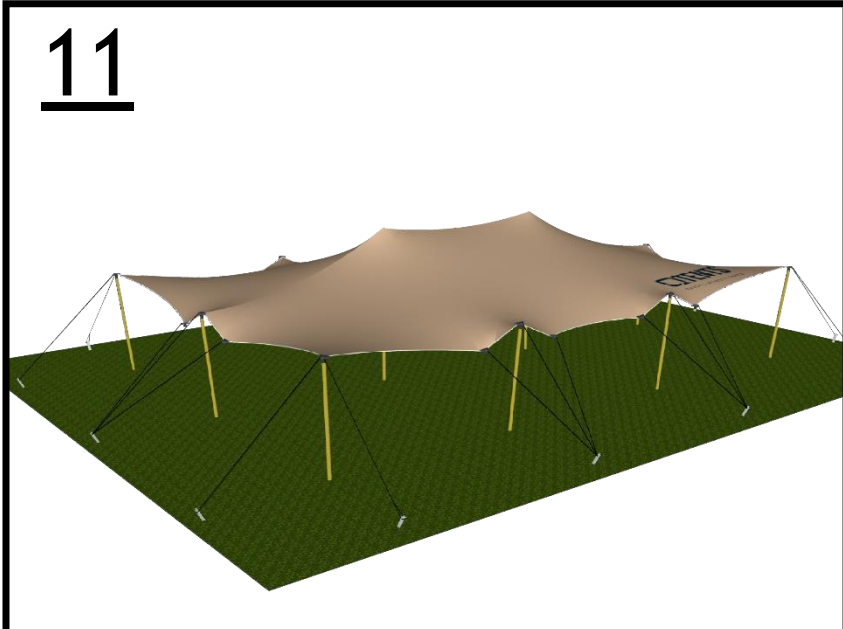

A 3D perspective view of a large, light-colored tent structure set up on a green lawn. The tent is supported by several yellow poles. Black ropes connect the poles to the tent's edge. The tent has a slightly peaked roof.

- Plaats de midden palen onder het doek. (zie stap 5.2 voor de positie)
- Trek alle touwen strak.

12

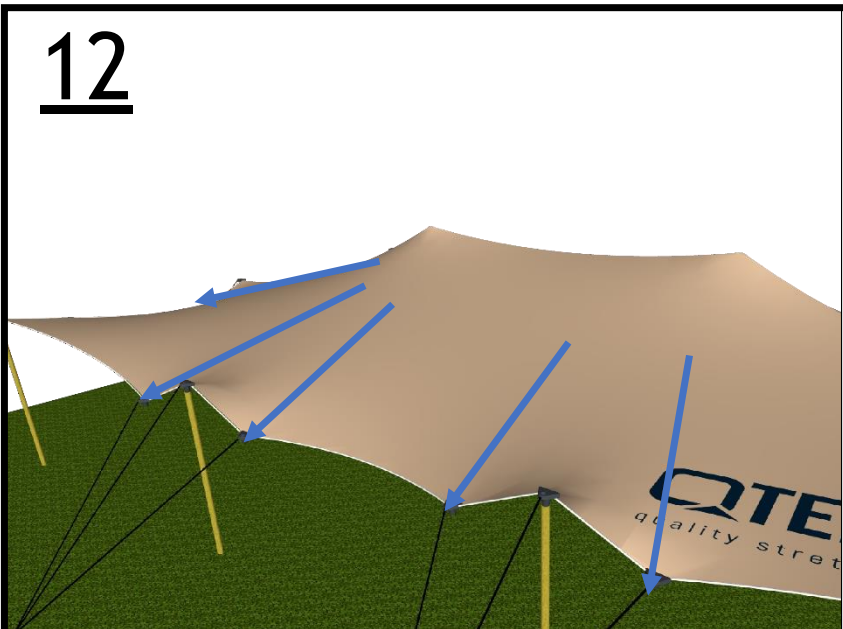

A 3D perspective view of the same tent structure as in step 11. Blue arrows point from the edges of the tent canopy down towards the ground, indicating the direction of water runoff. The tent has a logo on the side that reads "QTE quality street".

- Controleer of aan alle kanten het water van het doek af kan stromen. Dit voor het geval van een regenbui.

Extra instructies

A.1

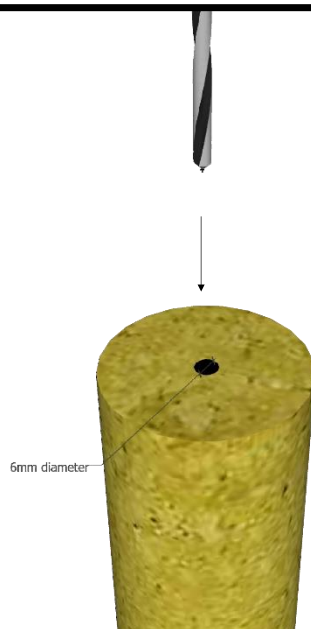

- A) Deze stap is alléén voor de eerste keer opzetten.
- Boor een 6 mm diameter gat in het midden van één korte zijde van de paal.

A.2

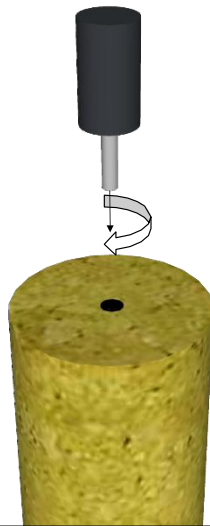

- Draai het schroefdraad van de connector geheel in de paal.

Extra instructies lussen tent

B.1

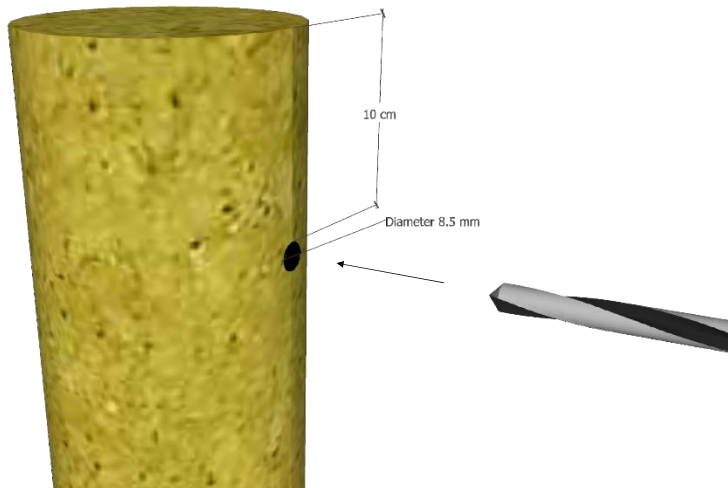

- B) Deze stap is alléén voor de eerste keer opzetten.
- Boor een 8.5 mm diameter gat door de paal. Doe dit 10 cm van een kant van de paal.

B.2

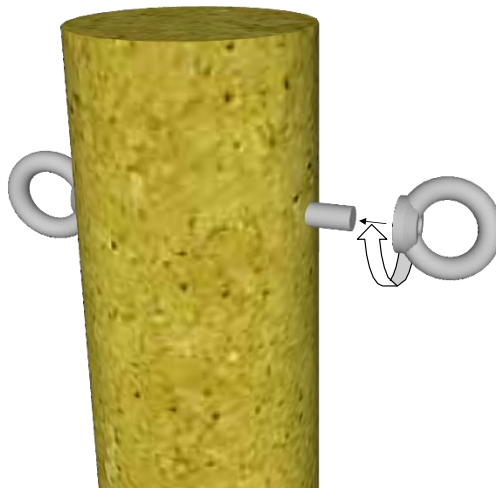

- Draai aan beide kanten de oogringen op het schroefdraad zodat deze stevig tegende paal zitten.

